



SUBARU オリジナル フロントガラス クリアビューカバーロング

取扱/取付説明書

お客様用

この度は、SUBARUオリジナル フロントガラス クリアビューカバーロング（以下クリアビューカバーロングと称する）をお買い上げいただきまして、誠にありがとうございます。

ご使用前に、必ずこの取扱/取付説明書をお読みいただき、いつも手元において正しい取り扱い方法により、永くご愛用くださるようお願い申し上げます。

⚠ 取扱上の注意事項

本書に記載されている注意事項を守り、安全にご使用ください。間違った取扱をした場合、事故や商品の破損、車両の故障の原因につながります。

⊘ 禁止事項

1. 走行中には使用しないでください。事故の恐れがあります。
2. クリアビューカバーロングを装着したままエンジンをかけないでください。（車両のトラブル、火災等）予期せぬ事故の恐れがあります。

⚠ 使用上の注意

1. クリアビューカバーロングの取り付け・取り外しは、本書取付・取外要領の手順通りに行ってください。
2. 指定の取付場所以外には取り付けしないでください。
3. クリアビューカバーロングは、フロントガラスやボディー塗装部がキレイな状態で装着してください。汚れにより、吸盤の吸着力低下やガラス面、ボディー塗装部のキズつきの原因になります。
4. フロントドア内側へウレタン帯を挟み込む作業では、くれぐれも手指や衣服をドアに挟み込まないよう、細心の注意を払い行ってください。ケガや衣類の損傷の恐れがあります。
5. 取り付け時に、ウレタンパッドがドアサッシュとボディーの隙間に挟まると、雨天時に水が車内に侵入する恐れがありますので、ウレタンパッドは、しっかり車内に入れて取り付けしてください。
6. 固定具は全て、確実に取り付けられていることを確認してください。車両のキズつき、カバーの外れの原因になります。
7. 吸盤が変形してガラス面に固定が難しい場合は、吸盤のみ熱湯（約70℃）に5～6分程度浸すと復元できます。
8. 商品の破損を防ぐ為にも、吸盤を車両から取り外す際には、必ず吸盤を持ってガラス面から取り外してください。
9. クリアビューカバーロングを取り付けた状態でドアを開ける際は、ウレタン帯を取り出せる最小範囲で開けるようにしてください。
10. 火気の近くでは使用しないでください。商品の破損や、火災等、事故の恐れがあります。
11. 風の強い日は、ご使用をおやめください。破れ等商品の破損の原因になります。
12. 突起のある物や鋭利な物に触れたりすると、破れ等の原因になります。
13. 生地表面には防炎・耐光・撥水の性能をもったシルバーコーティングが施されています。
表面のシルバーコーティングが車両につく場合がありますので、車両についた際は、適度に薄めた中性洗剤または、水で絞ったきれいな布で拭いてください。シンナー等の有機溶剤、コンパウンド等が含まれる物は商品を傷めますので使用しないでください。
14. クリアビューカバーロングを取り付けた状態でドアを開ける際は、ウレタン帯を取り出せる最小範囲で開けるようにしてください。

❗ お願い

1. 商品の耐久性には配慮しておりますが、使用環境により退色する場合がありますのでご了承ください。
2. ご使用にならないときは、きれいに折り畳み、収納袋に入れて保管してください。

適用車種

車種名

(型式)年改

| | | | | |
|------------------|---------|-------|---------|-------|
| レガシィ B4/アウトバック | (BN/BS) | Aタイプ~ | (BT) | Bタイプ~ |
| フォレスター | (SJ) | Aタイプ~ | (SK) | Aタイプ~ |
| インプレッサ/SUBARU XV | (GJ/GP) | Aタイプ~ | (GK/GT) | Aタイプ~ |
| レヴォーグ | (VM) | Aタイプ~ | (VN) | Aタイプ~ |
| WRX | (VA) | Aタイプ~ | (VB) | Aタイプ~ |

構成部品

| No. | 構成部品 | 数量 |
|-----|--------------|----|
| ① | クリアビューカバーロング | 1 |
| ② | 吸盤 | 2 |
| ③ | 収納袋 | 1 |
| ④ | 取扱/取付説明書 | 1 |

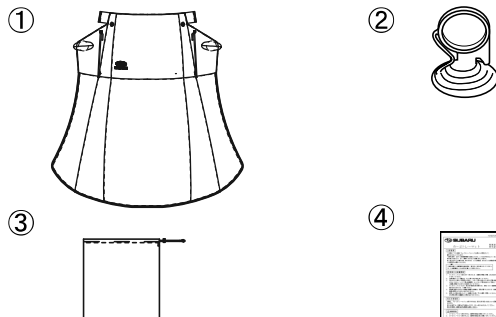

取付要領

- この商品は運転席側、助手席側どちらからでも取り付け・取り外し可能です。本稿では、運転席側からの取り付け・取り外し説明をしております。助手席から取り付け・取り外しする場合も運転席側と同様の手順で行ってください。

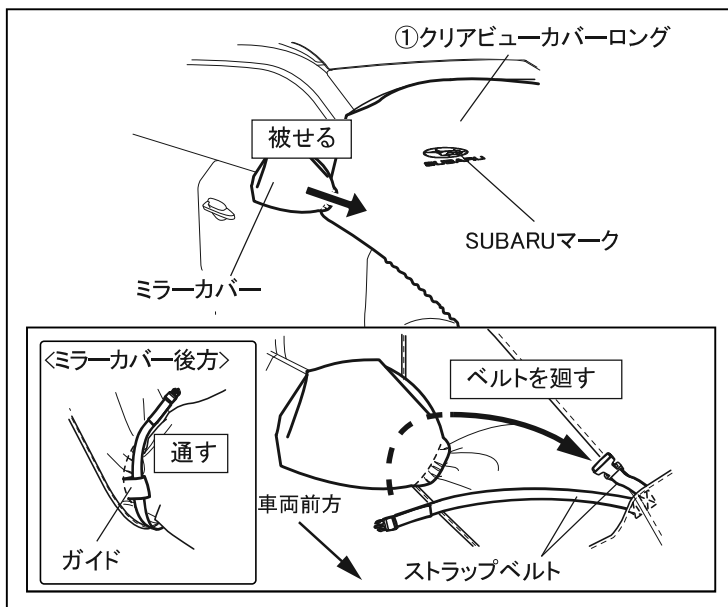

- 1) 収納袋からクリアビューカバーロングを取り出し、フロントガラスからボンネットにかけてカバーを広げます。目安として、SUBARUマークが運転席側のフロントガラス付け根付近に来ようカバーを置きます。次にサイドミラー部分に袋状のミラーカバーを被せます。

△ 注意 取り付け前にフロントガラス、ボディの汚れを取り除いてください。ボディのキズ付きの原因になります。

- 2) ストラップベルト凸側をミラーカバー後方に廻し、ガイドにベルトを通して、凹側と固定します。

△ 注意 ベルトは必ずガイドを通して取り付けを行ってください。カバーがバタ付き、風が入り込むことでめくれが発生し、効果が減少する恐れがあります。

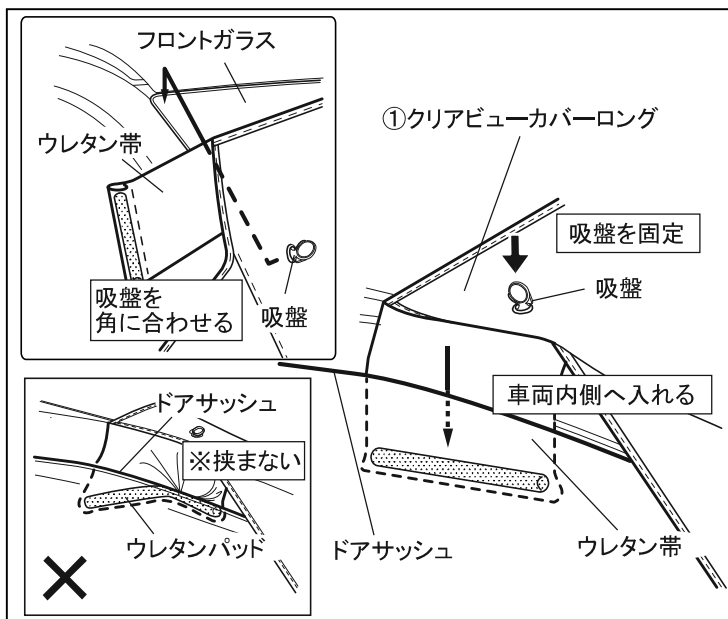

- 3) フロントガラスに汚れがないかを確認し、フロントガラスの角に吸盤を付け、位置を決めてください。

- 4) フロント運転席側のドアを開け、クリアビューカバーロングのウレタン帯を車内に取り回し、ドアを閉めます。この時に、帯部端部のウレタンパッドが完全に車内に入っていることを確認してください。

△ 注意 ・クリアビューカバーロングを吸盤のみで取り付けるのは、おやめください。取り付けの際は、必ずウレタン帯をドアに確実に挟んで取り付けてください。
・ウレタンパッドがドアサッシュとボディの隙間に挟まると、帯部の破れや雨天時に水が車内へ侵入する原因になりますので、正しく取り付けを行ってください。

①クリアビューカバーロング

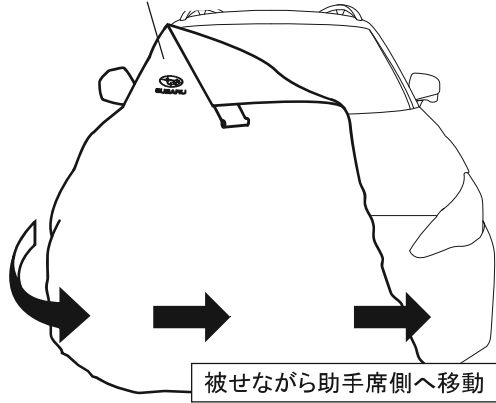

被せながら助手席側へ移動

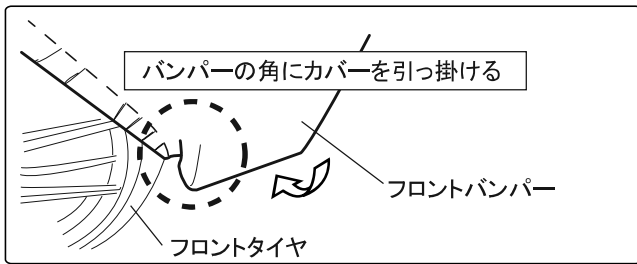

バンパーの角にカバーを引っ掛ける

フロントバンパー

フロントタイヤ

①クリアビューカバーロング



ベルト長を調整

ミラーカバー

ストラップベルト

ウレタン帯

吸盤

車両前方

ミラーカバー

ストラップベルト

完成図

5) クリアビューカバーロングを運転席側のフロントフェンダー、フロントバンパーの順に車両へカバーを被せながら助手席側へ移動します。

6) 運転席側と同様にサイドミラー部、吸盤、ウレタン帯を車両に取り付けます。

△ 注意 ドア開閉などの作業中に、手指や衣類がドアに挟まれないように十分注意してください。

7) クリアビューカバーロングを左右のバランスが均等になるように位置を調整し、フロントバンパー両端部にカバーを引っ掛けます。

△ 注意 クリアビューカバーロングをフロントバンパー両端部へ必ず引っ掛けて取り付けてください。カバーがバタ付き、風が入り込むことでめくれが発生し、カバーが外れる恐れがあります。

8) サイドミラー部の固定したストラップベルトに緩みがないように適度な力で少しずつベルトを絞り、長さの調整を行ってください。この際に、ベルトのテンションは左右均等にし、カバーを指でつまんでバタつきが抑えられているか確認してください。

9) 最後に、全体の装着状態を確認してください。

👉 ポイント

フロントガラス部分にカバーのたるみが発生した場合は、ウレタン帯を車両後方へ引っ張り、調整してください。

△ 注意 クリアビューカバーロングを取り付けた状態でドアを開ける際は、ウレタン帯を取り出せる最小範囲で開けるようにしてください。

取外要領

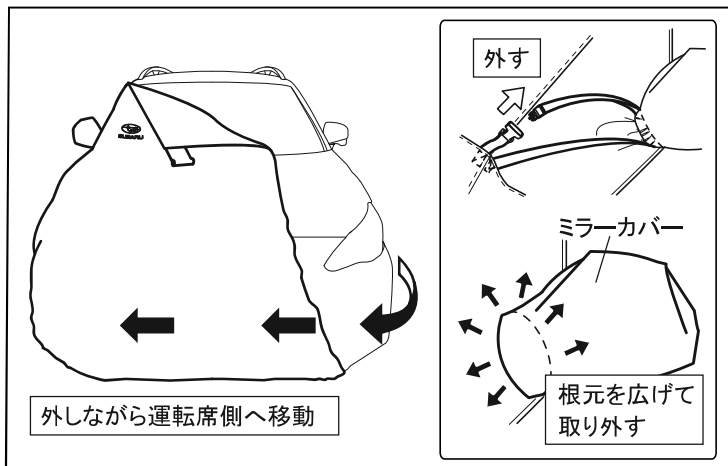

1) クリアビューカバーロングを取り外す際は、カバー上の堆積物を取り除いてから、取り付け方法と逆の手順でカバーを取り外してください。

⚠ 注意 ミラーカバーを外す際は、カバー根元部分のゴムを広げて取り外してください。無理な力で取り外しますと、カバーの破れ、破損の原因になります。

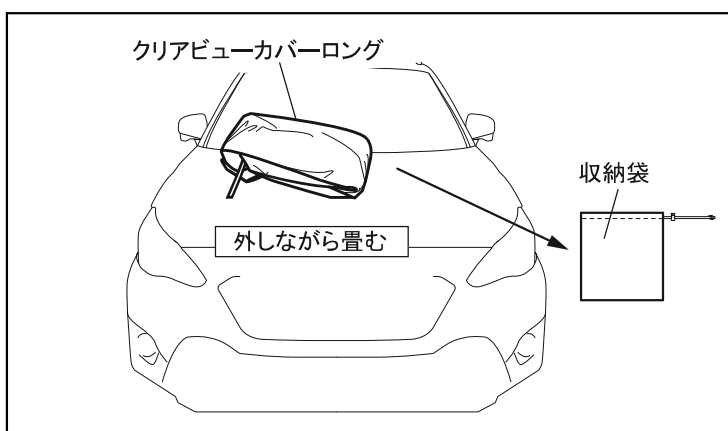

2) クリアビューカバーロングを畳み、収納袋へ入れて保管してください。

⚠ 注意 商品の破損、劣化を防ぐ為にも、クリアビューカバーロングを使用しない場合は必ず収納袋へ入れて保管してください。

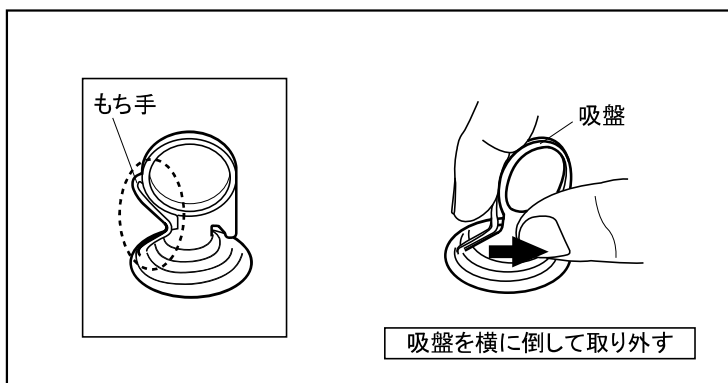

⚠ 注意 吸盤を取り外す際は、破線内のもち手を必ず持って左図のように吸盤を横に倒して取り外してください。他の箇所を持って取り外しを行なうと、吸盤が破損する恐れがあります。

改訂履歴欄

| 改訂 | 改訂年月日 | 改訂内容 |
|-----|-----------|------|
| △00 | '22.03.24 | 新規作成 |
| | | |
| | | |
| | | |
| | | |
| | | |